



Prévenir les risques

Expert en **consignation**



THIRARD

FABRICANT DE SÉCURITÉ DEPUIS 1920

QU'EST CE QUE LA CONSIGNATION ?

On déplore chaque année de nombreux accidents du travail lors d'opérations d'entretien, de réparation, de maintenance sur des équipements industriels ou tertiaire.

La mise en route inopinée des énergies sont des risques potentiels d'accidents pouvant aller de la simple blessure à la mort de l'intervenant.

Ces accidents peuvent être évités par la mise en place d'équipements et dispositifs (cadenas, systèmes de verrouillage, étiquette précisant la nature de l'intervention...) qui empêchent toute mise en route accidentelle des sources d'énergie. (On parle aussi de condamnation).

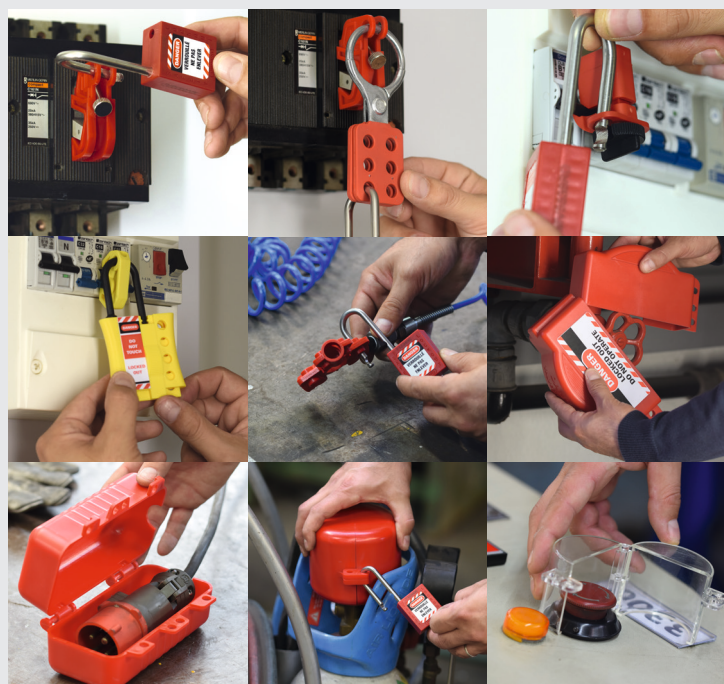

EN PRATIQUE, LA CONSIGNATION SE FAIT EN PLUSIEURS ÉTAPES :

Tout d'abord, on identifie l'emplacement de boutons, l'interrupteur, vannes, robinet, etc... permettant de couper l'énergie ou les énergies (électriques, mécaniques, hydrauliques, pneumatiques...) concernée(s) pour l'intervention.

Ensuite, une fois que l'on a coupé les énergies, on procède à la mise en place de dispositifs adaptés qui le plus souvent sont maintenus en position par un cadenas empêchant leur retrait ainsi qu'une étiquette indiquant la nature et durée de l'intervention. Selon la nature de l'énergie, on procède à l'évacuation des énergies résiduelles.

Enfin, avant l'intervention, on contrôle l'absence d'énergie.



Le recours à la consignation/condamnation fait l'objet de réglementations au sein de l'Union Européenne, complétées par de nombreuses dispositions dans les pays.

Union européenne
Directive 89/655/EEC

ARTICLE 19 - « L'employeur doit garantir la sécurité et la protection des travailleurs et prendre les mesures nécessaires afin de réduire les risques au maximum ».

ARTICLE 2.14 - « Tout équipement de travail doit être muni de dispositifs clairement identifiables permettant de l'isoler de chacune de ses sources d'énergie. La reconnexion présuppose l'absence de danger pour les travailleurs concernés »

EN 1037 : norme relative à l'isolation des sources d'énergie des machines empêchant leur remise sous tension

 **France** : UTE NF C18-50 Sécurité Electrique INRS document de ED6109 "Consignations et Déconsignations"

 **Italie** : Directive 2001/45/CE.

 **Suisse** : UVG, VUV, Directive EKAS n° 6512.

 **Espagne** : Décret Royal 1215/1997,BOE n° 188 07-08-1997.

Les produits que nous proposons concernent les dispositifs, cadenas et étiquettes...

Le choix de ces produits est très important car ils doivent être parfaitement adaptés.

Certains produits sont certifiés conformes à une utilisation en zone explosive.

Et ont été testés pour une isolation 1000V selon la norme EN60900.

Ils sont repérés par les pictos  et 

Toutes les informations sur les zones sont disponibles sur notre site web.

Nos équipes sont formées pour vous conseiller et sont à votre disposition pour vous aider à trouver la meilleure solution en fonction de vos équipements.



CODIFICATIONS CADENAS THIRARD

MATIÈRE DU CORPS

Corps ABS : 5

Corps laiton : 6

Corps laiton + bumper : 7

Clé prisonnière : 00

Fermeture Automatique : FA***

TYPE D'OUVERTURE

Varié : 00

Même variure : MV

Sur Passe Général : PG et PP
+ Passe partiel

Sur Numéro Imposé : NI

Exemple :

00 00 5 3 38 RD



TYPE D'ANSE (MM)

2: Nylon Ø 6*	6: Câble Gainé Ø 6*
3: Inox Ø 4,76*	7: Câble Gainé Ø 4,76*
4: Inox Ø 5**	8: Nylon Ø 4,76*
5: Inox Ø 6*	

HAUTEUR D'ANSE CADENAS ABS
valeur en mm (25/38/76)

LONGUEUR CABLE CADENAS ABS
valeur en mm (90/150/240)

HAUTEUR D'ANSE CADENAS LAITON
valeur en mm (22/60)

COULEUR DU CADENAS ABS

RD: Rouge	BK: Noir
OR: Orange	VT: Violet
YL: Jaune	WT: Blanc
GN: Vert	BN: Marron
BL: Bleu	

COULEUR DE LA COQUE POUR CADENAS LAITON

RD: Rouge	BK: Noir
OR: Orange	BL: Bleu
YL: Jaune	GY: Gris
GN: Vert	

- * sur cadenas ABS uniquement
- ** sur cadenas LAITON uniquement
- *** non disponible pour câble gainé Ø 6

LES CADENAS EN LAITON



Existe avec bumper
de protection



CADENAS LAITON

Anse inox

Ø: 5mm

Anse Hauteur: 22 et 60mm



Coque de couleur
en option



Tous les cadenas et les clés sont identifiés.
Possibilité de même variure (MV) ou de mise
sur passe (PG ou PP).
Possibilité de gravure laser (voir page 11)

Cadenas laiton monobloc
Anse acier inoxydable
Double ancrage par bille
Trou d'écoulement d'eau
Fonction clé prisonnière
Fourni avec une clé



Clé en laiton 6 pistons
900 000 combinaisons disponibles
Une clé livrée avec chaque cadenas.
Possibilité d'anneaux de couleur.
(option)



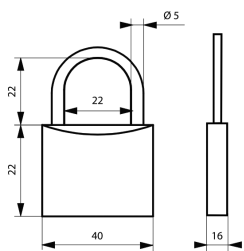

RÉFÉRENCE
006422

RÉFÉRENCE AVEC
COQUE MONTÉE

006422RD ROUGE
006422OR ORANGE
006422YL JAUNE
006422GN VERT
006422BL BLEU
006422GY GRIS
006422BK NOIR

DESIGNATION
CAD LAITON 40MM Anse INOX HT 22 Ø 5 1 CLE VARIE

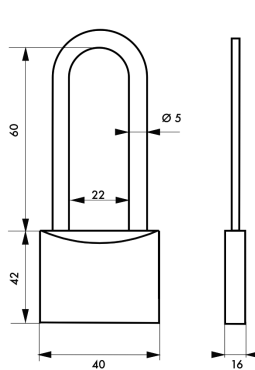

RÉFÉRENCE
006460

RÉFÉRENCE AVEC
COQUE MONTÉE

006460RD ROUGE
006460OR ORANGE
006460YL JAUNE
006460GN VERT
006460BL BLEU
006460GY GREY
006460BK NOIR

DESIGNATION
CAD LAITON 40MM Anse INOX HT 60 Ø 5 + CQ YL



RÉFÉRENCE
007422

DESIGNATION
CAD LAITON 40MM BUMPER Anse INOX HT 22 Ø 5
1 CLE VARIE



RÉFÉRENCE
007460

DESIGNATION
CAD LAITON 40MM BUMPER Anse INOX HT 60 Ø 5
1 CLE VARIE

ENSEMBLE DE COQUES À CLIPSER



RÉFÉRENCE
084713

DESIGNATION
ENSEMBLE COQUE
AV+AR GRIS POUR
CADENAS 40MM



RÉFÉRENCE
084714

DESIGNATION
ENSEMBLE COQUE AV
+AR ROUGE POUR
CADENAS 40MM



RÉFÉRENCE
084715

DESIGNATION
ENSEMBLE COQUE AV
+AR ORANGE POUR
CADENAS 40MM



RÉFÉRENCE
084716

DESIGNATION
ENSEMBLE COQUE AV
+AR JAUNE POUR
CADENAS 40MM



RÉFÉRENCE
084717

DESIGNATION
ENSEMBLE COQUE AV
+AR VERT POUR
CADENAS 40MM



RÉFÉRENCE
084718

DESIGNATION
ENSEMBLE COQUE AV
+AR BLEU POUR
CADENAS 40MM



RÉFÉRENCE
084719

DESIGNATION
ENSEMBLE COQUE
AV+AR NOIR POUR
CADENAS 40MM

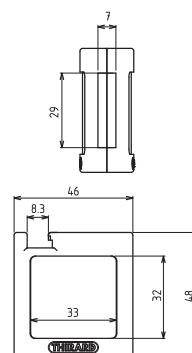

LES CADENAS COQUE ABS

Fabrication Française

Anse
Plusieurs types et diamètres disponibles

Jeu d'étiquettes FR/GR/ES.
Existe dans d'autres langues ou autres pictos.

Coque ABS avec mécanisme et cylindre en laiton.

VT BN OR BL YL RD GN BK WT

Clé en laiton 6 pistons
900 000 combinaisons disponibles.
Une clé livrée avec chaque cadenas.
Anneaux de couleur en option.

Double verrouillage par bille avec fonction retenue de clé ou fermeture automatique sans retenue de clé (FA)



Bumper de protection en option



Tous les cadenas et les clés sont identifiés.
Possibilité de même variure (MV) ou de mise sur passe (PG ou PP).
Possibilité de gravure laser (voir page 11)



Anse composite

Ø: 4,76/6mm

Hauteur:
38mm

Anse inox

Ø: 4,76/6mm

Hauteur:
38mm

Hauteur:
76mm

Câble inox isolé
Embouts nylon

Ø: 4,76mm

Longueur:
90/150mm

Câble inox isolé
Embouts Alu

Ø: 6mm

Longueur:
150/240mm

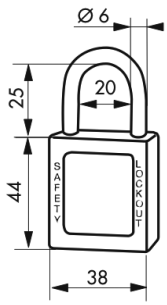

RÉFÉRENCE

- 005525RD **ROUGE**
- 005525OR **ORANGE**
- 005525YL **JAUNE**
- 005525GN **VERT**
- 005525BL **BLEU**
- 005525BK **NOIR**
- 005525VT **VIOLET**
- 005525WT **BLANC**
- 005525BN **MARRON**

DESIGNATION

Cadenas ABS 38MM Anse Inox HT 25 Ø6 1 Clé varié
Avec jeu d'étiquettes FR/GB/ES

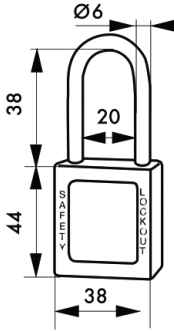

RÉFÉRENCE

- 005238RD **ROUGE**
- 005238OR **ORANGE**
- 005238YL **JAUNE**
- 005238GN **VERT**
- 005238BL **BLEU**
- 005238BK **NOIR**
- 005238VT **VIOLET**
- 005238WT **BLANC**
- 005238BN **MARRON**

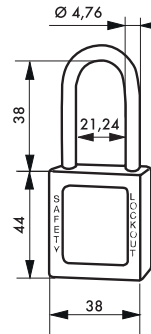

RÉFÉRENCE

- 005838RD **ROUGE**
- 005838OR **ORANGE**
- 005838YL **JAUNE**
- 005838GN **VERT**
- 005838BL **BLEU**
- 005838BK **NOIR**
- 005838VT **VIOLET**
- 005838WT **BLANC**
- 005838BN **MARRON**

DESIGNATION

Cadenas ABS 38MM Anse isolée HT 38 Ø4,761 Clé varié
Avec jeu d'étiquettes FR/GB/ES

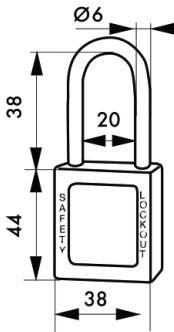
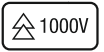

RÉFÉRENCE

- 005538RD **ROUGE**
- 005538OR **ORANGE**
- 005538YL **JAUNE**
- 005238GN **VERT**
- 005538BL **BLEU**
- 005538BK **NOIR**
- 005538VT **VIOLET**
- 005538WT **BLANC**
- 005538BN **MARRON**

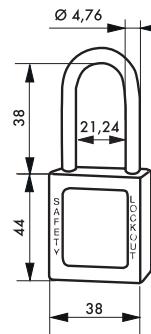

RÉFÉRENCE

- 005338RD **ROUGE**
- 005338OR **ORANGE**
- 005338YL **JAUNE**
- 005338GN **VERT**
- 005338BL **BLEU**
- 005338BK **NOIR**
- 005338VT **VIOLET**
- 005338WT **BLANC**
- 005338BN **MARRON**

DESIGNATION

Cadenas ABS 38MM Anse Inox HT 38 Ø4,761 Clé varié
Avec jeu d'étiquettes FR/GB/ES

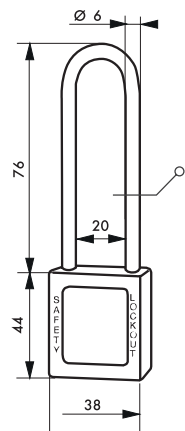

RÉFÉRENCE

- 005576RD **ROUGE**
- 005576OR **ORANGE**
- 005576YL **JAUNE**
- 005576GN **VERT**
- 005576BL **BLEU**
- 005576BK **NOIR**
- 005576VT **VIOLET**
- 005576WT **BLANC**
- 005576BN **MARRON**

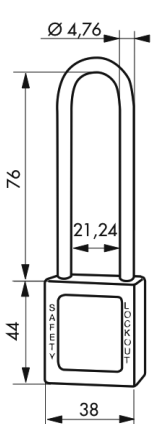

RÉFÉRENCE

- 005376RD **ROUGE**
- 005376OR **ORANGE**
- 005376YL **JAUNE**
- 005376GN **VERT**
- 005376BL **BLEU**
- 005376BK **NOIR**
- 005376VT **VIOLET**
- 005376WT **BLANC**
- 005376BN **MARRON**

DESIGNATION

Cadenas ABS 38MM Anse Inox HT 76 Ø4,76 1 Clé varié
Avec jeu d'étiquettes FR/GB/ES



DESIGNATION

Cadenas ABS 38MM Anse Inox HT 76 Ø6 1 Clé varié
Avec jeu d'étiquettes FR/GB/ES



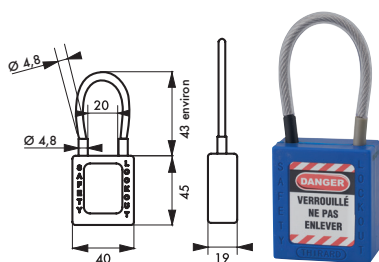

RÉFÉRENCE

005790RD **ROUGE**
 005790OR **ORANGE**
 005790YL **JAUNE**
 005790GN **VERT**
 005790BL **BLEU**
 005790BK **NOIR**
 005790VT **VIOLET**
 005790WT **BLANC**
 005790BN **MARRON**



DESIGNATION

Cadenas ABS 38MM cable inox. Gainé L90 Ø4,76 1 CLE
 VARIE - Avec jeu d'étiquettes FR/GB/ES

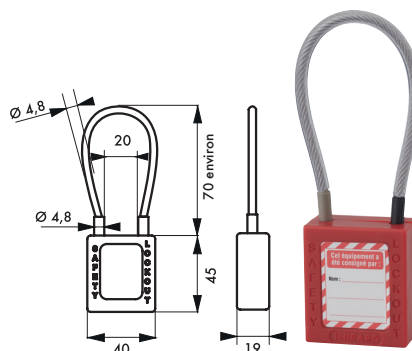

RÉFÉRENCE

005715RD **ROUGE**
 005715OR **ORANGE**
 005715YL **JAUNE**
 005715GN **VERT**
 005715BL **BLEU**
 005715BK **NOIR**
 005715VT **VIOLET**
 005715WT **BLANC**
 005715BN **MARRON**



DESIGNATION

Cadenas ABS 38MM cable inox. Gainé L150 Ø4,76 1 CLE
 VARIE - Avec jeu d'étiquettes FR/GB/ES

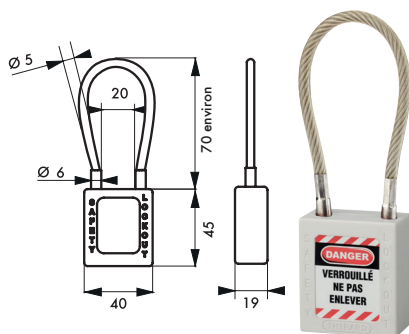

RÉFÉRENCE

005615RD **ROUGE**
 005615OR **ORANGE**
 005615YL **JAUNE**
 005615GN **VERT**
 005615BL **BLEU**
 005615BK **NOIR**
 005615VT **VIOLET**
 005615WT **BLANC**
 005615BN **MARRON**



DESIGNATION

Cadenas ABS 38MM cable inox. Gainé L150 Ø6 1 CLE
 VARIE - Avec jeu d'étiquettes FR/GB/ES

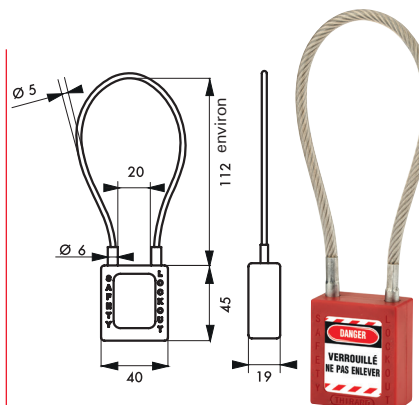

RÉFÉRENCE

005624RD **ROUGE**
 005624OR **ORANGE**
 005624YL **JAUNE**
 005624GN **VERT**
 005624BL **BLEU**
 005624BK **NOIR**
 005624VT **VIOLET**
 005624WT **BLANC**
 005624BN **MARRON**



DESIGNATION

Cadenas ABS 38MM cable inox. Gainé L240 Ø6 1 CLE
 VARIE - Avec jeu d'étiquettes FR/GB/ES

PERSONNALISATION LASER CADENAS ABS

FICHER À ENVOYER EN FORMAT (.DXF) OU (.PDF).

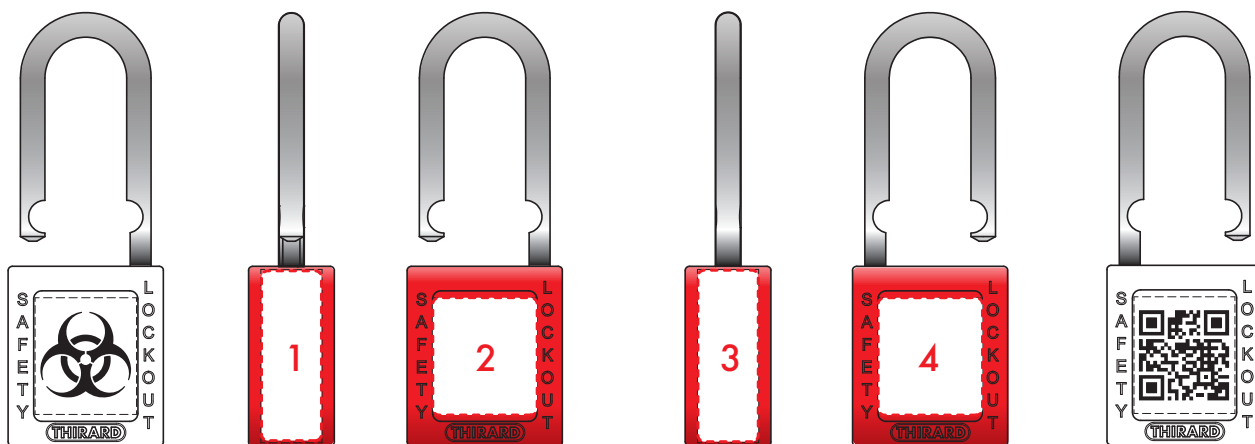

ZONE 0

Gravure du code de la clé et du cadenas (aussi gravé sur la clé).

ZONE 1 & 3

Emplacement pour graver nom ou code
Capacité de marquage:
12 caractères par ligne sur 2 lignes

ZONE 2 & 4 (25mmx32mm)

Emplacement pour graver des logos, repères, noms, codes d'identification, etc...

Capacité de marquage:
8 caractères par ligne sur 5 lignes.



PERSONNALISATION LASER COQUES ABS

FICHER À ENVOYER EN FORMAT (.DXF) OU (.PDF).

ZONE 1

Gravure du code de la clé et du cadenas (aussi gravé sur la clé).

ZONE 3

Emplacement pour graver nom ou code
Capacité de marquage:
14 caractères par ligne sur 2 lignes

ZONE 2 & 4

Emplacement pour graver des logos, repères, noms, codes d'identification, etc...

Capacité de marquage:
8 caractères par ligne sur 5 lignes.

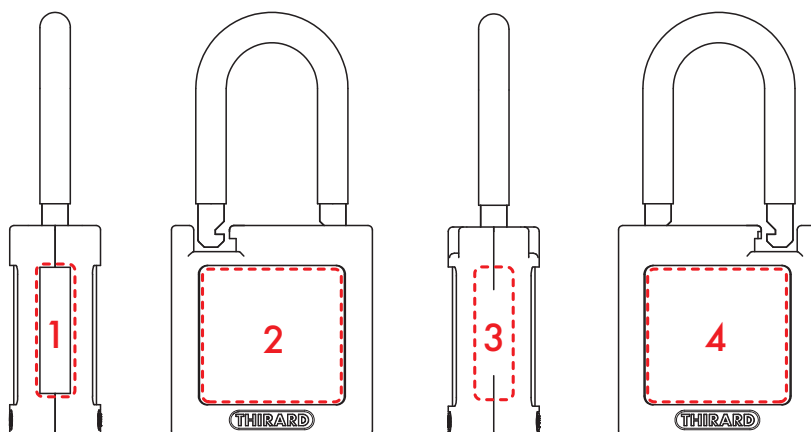

CONSIGNATION GROUPE DE PERSONNES



MACHOIRES

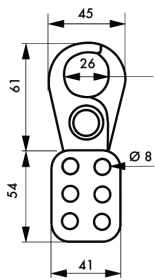

RÉFÉRENCE
091192

DESIGNATION
Machoire
consignation
Acier D26
Bec plat 6 trous

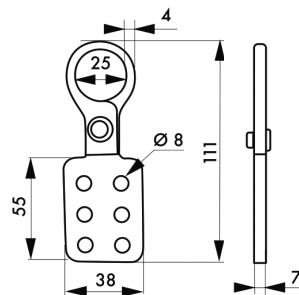

RÉFÉRENCE
091231

DESIGNATION
Machoire
consignation D25
Bec rond Ø4mm
6 trous

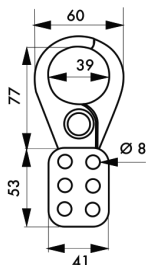

RÉFÉRENCE
091191

DESIGNATION
Machoire
consignation
Acier D39 Bec
plat

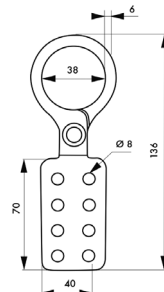

RÉFÉRENCE
091232

DESIGNATION
Machoire
consignation alu
D38 Bec rond
Ø6mm 8 trous

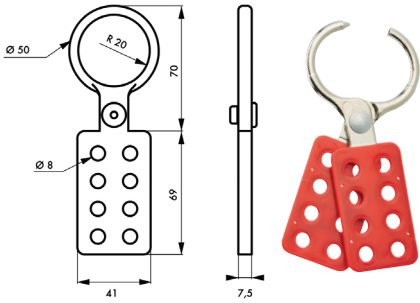

RÉFÉRENCE
091304

DESIGNATION
Machoire
consignation
Alu D40 bec rond
Ø5,5mm 8 trous

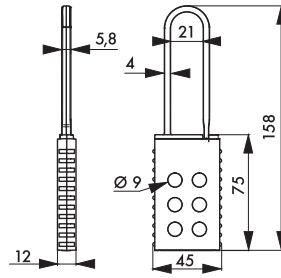

RÉFÉRENCE
091193

DESIGNATION
Machoire
consignation
Nylon 6 trous

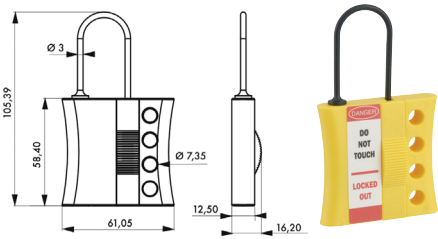

RÉFÉRENCE
091233

DESIGNATION
Machoire
consignation
PP 3mm Isolée
4 trous

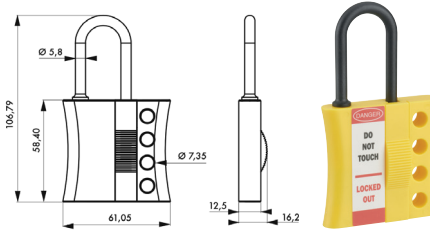

RÉFÉRENCE
091234

DESIGNATION
Machoire
consignation
PP 6 MM Isolée
4 trous

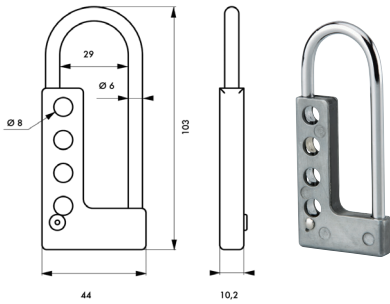

RÉFÉRENCE
091302

DESIGNATION
Machoire
consignation
Acier Ø6 4 trous

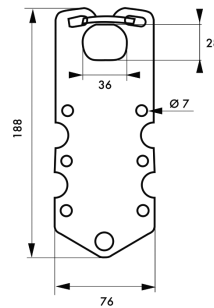

RÉFÉRENCE
091194

DESIGNATION
Machoire
consignation
Alu D36X28 6 trous

CONSIGNATION ÉLECTRIQUE 2/3

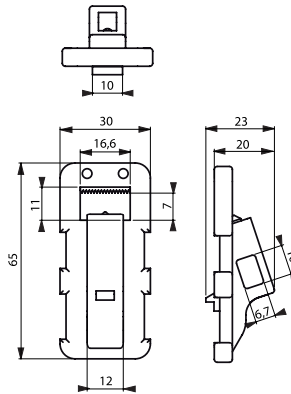

RÉFÉRENCE
091182



DESIGNATION
Verrouillage ABS pour levier largeur 16 et épaisseur maxi 7mm pour disjoncteur à bascule

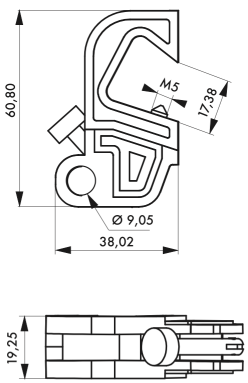

RÉFÉRENCE
091229

DESIGNATION
Verrouillage ABS universel pour levier 11 à 18mm fixation par vis pour disjoncteur à bascule

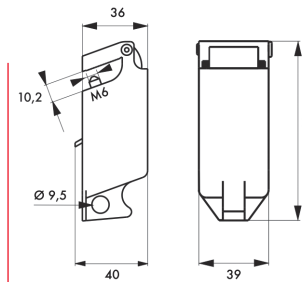

RÉFÉRENCE
091281



DESIGNATION
Bloké disjoncteur en ABS pour disjoncteur à levier ép. maxi 10mm

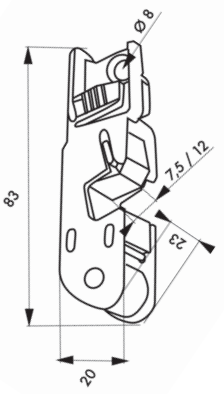

RÉFÉRENCE
091256

DESIGNATION
Bloké disjoncteur en ABS pour disjoncteur à levier standard, fixation grip

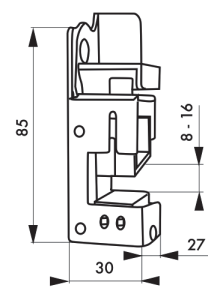

RÉFÉRENCE
091257

DESIGNATION
Bloké disjoncteur en ABS pour disjoncteur à levier large. Fixation grip

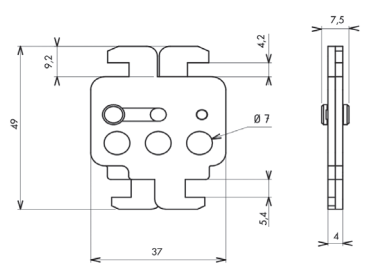

RÉFÉRENCE
091230

DESIGNATION
Bloké disjoncteur pour boîtier moulé Schneider en acier. 3 trous Ø7mm

CONSIGNATION ÉLECTRIQUE 3/3

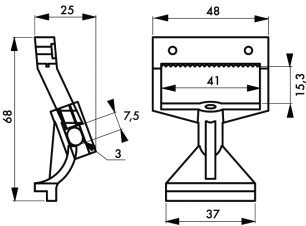

RÉFÉRENCE
00091183



DESIGNATION
Verrouillage
disjoncteur. Pour
leviers largeur
maxi 41mm,
hauteur maxi
15,8mm

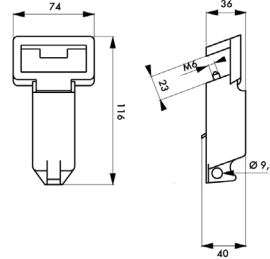

RÉFÉRENCE
091326

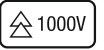

DESIGNATION
Verrouillage ABS/Acier pour
disjoncteur à bascule. Ajustable

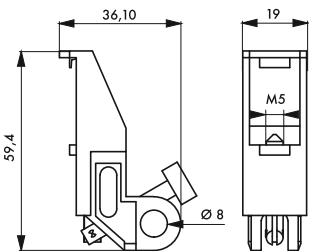

RÉFÉRENCE
091259

DESIGNATION
Verrouillage ABS
pour disjoncteur
magneto-thermique
Petit modèle

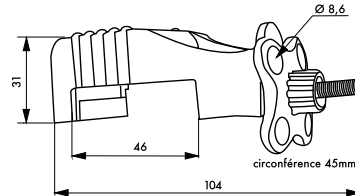

RÉFÉRENCE
091258

DESIGNATION
Verrouillage ABS
pour disjoncteur
magneto-thermique
Grand modèle

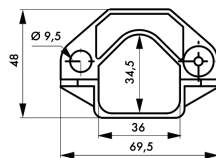
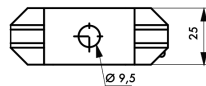

RÉFÉRENCE
091327

DESIGNATION
Verrouillage ABS pour consignation
de sectionneur (lot 2)



CONSIGNATION ORGANES DE COMMANDES



CONSIGNATION DE COMMANDES ÉLECTRIQUES

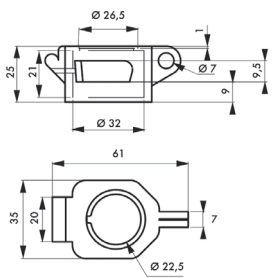

RÉFÉRENCE
091276



DESIGNATION
Bloque bouton Ø23mm

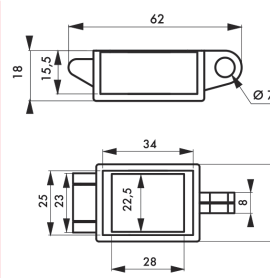

RÉFÉRENCE
091284



DESIGNATION
Bloque bouton rectangle 28X22mm

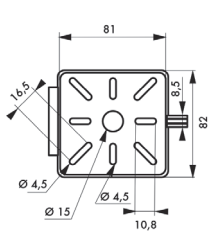

RÉFÉRENCE
091285



DESIGNATION
Bloque bouton
carré 80X80mm

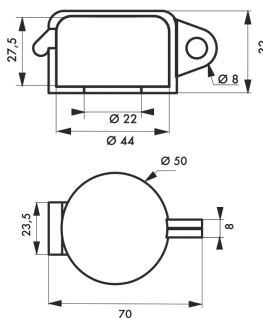
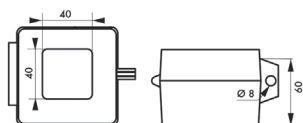

RÉFÉRENCE
091282



DESIGNATION
Bloque bouton Arrêt
d'urgence Ø22mm

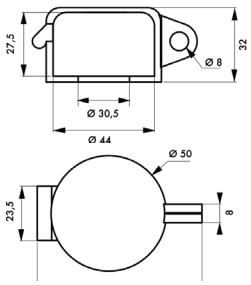

RÉFÉRENCE
091283

DESIGNATION
Bloque bouton
Arrêt d'urgence
Ø30,5mm

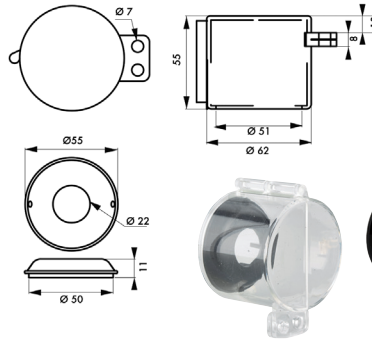

RÉFÉRENCE
091354

DESIGNATION
Bloque bouton
Arrêt d'urgence
Ø30,5mm
Amovible



RÉFÉRENCE
091360

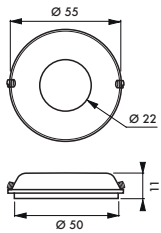

DESIGNATION
Embase arrêt amovible Ø22mm
Lot de 5



RÉFÉRENCE
091361

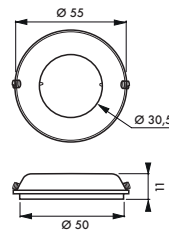

DESIGNATION
Embase arrêt amovible Ø30,5mm
Lot de 5

SACS DE CONSIGNATION DE TÉLÉCOMMANDE



RÉFÉRENCE
091311

DESIGNATION
Sac de consignation L 450 x l 250mm

CONSIGNATION PRISES DE COURANT



RÉFÉRENCE
091279

DESIGNATION
Consignation pour
prise 220V
Boite ABS

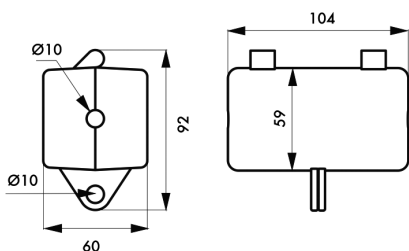

RÉFÉRENCE
091286

DESIGNATION
Consignation pour
prise 380V
Boite ABS

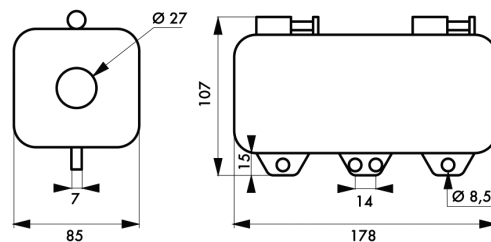

CONSIGNATION POUR FLUIDES



CONSIGNATION DE VANNE VOLANT (boitier en ABS)



RÉFÉRENCE
091186



DESIGNATION
Consignation de
vanne Ø25/63

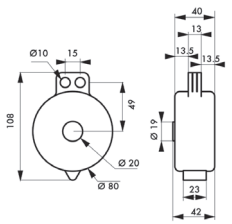

RÉFÉRENCE
091187



DESIGNATION
Consignation de
vanne Ø63/127

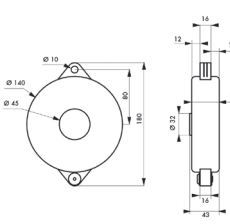

RÉFÉRENCE
091188



DESIGNATION
Consignation de
vanne Ø127/165

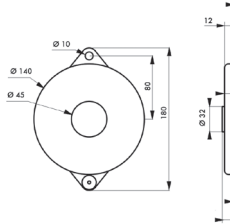

RÉFÉRENCE
091189



DESIGNATION
Consignation de
vanne Ø165/254

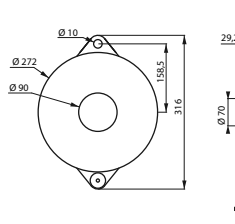

RÉFÉRENCE
091190



DESIGNATION
Consignation de
vanne Ø254/330

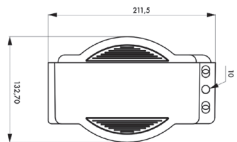
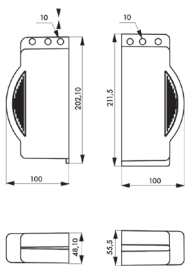
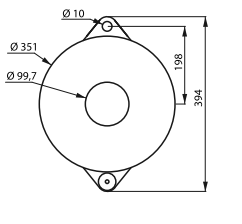

RÉFÉRENCE
091237

DESIGNATION
Consignation de vanne Ajustable
25 à 165mm. Boitier en ABS

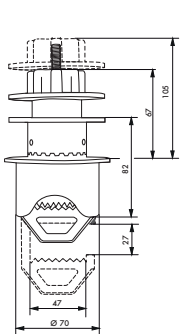

RÉFÉRENCE
091198

DESIGNATION
Corps pour
consignation
universelle de
vanne

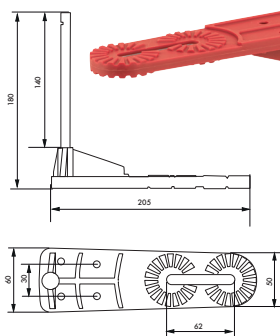

RÉFÉRENCE
091199

DESIGNATION
Bras pour
consignation
universelle de
vanne

RÉFÉRENCE
091195



DESIGNATION
Cable 2,50m pour consignation
universelle de Vanne

CONSIGNATION DE VANNE 1/4 DE TOUR

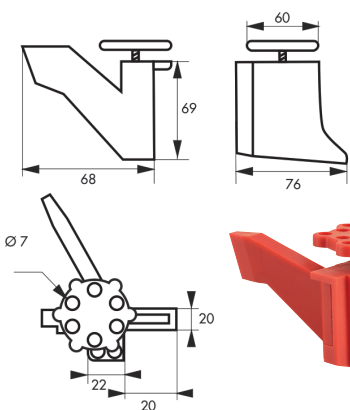

RÉFÉRENCE
091197



DESIGNATION
Consignation pour
vanne 1/4 de tour
en Nylon

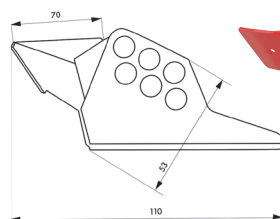
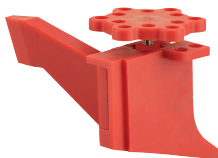

RÉFÉRENCE
091238



DESIGNATION
Consignation pour vanne 1/4
de tour (1/4» - 1») en acier

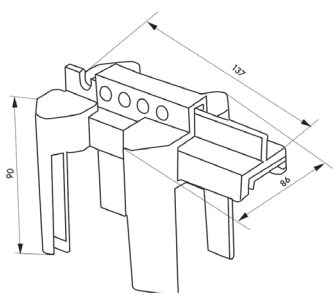

RÉFÉRENCE
091239



DESIGNATION
Consignation pour vanne 1/4
de tour (1/2»-2 1/2») en Nylon

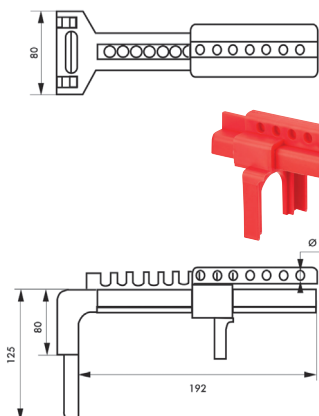

RÉFÉRENCE
091184



DESIGNATION
Consignation
pour vanne 1/4
de tour Grand
modèle en Nylon

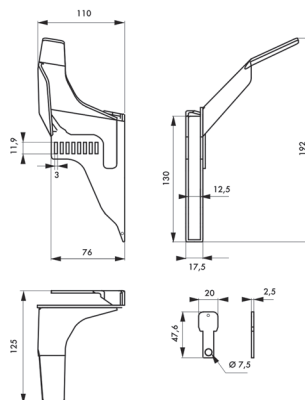
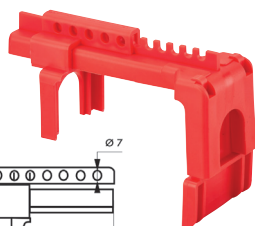

RÉFÉRENCE
091196



DESIGNATION
Consignation pour vanne 1/4
de tour en acier

CONSIGNATION DE VANNE PAPILLON

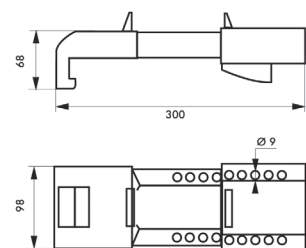

RÉFÉRENCE
091185

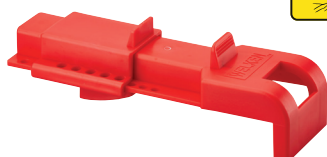

DESIGNATION
Consignation de vanne papillon
en Nylon

CONSIGNATION DE VANNE GAZ

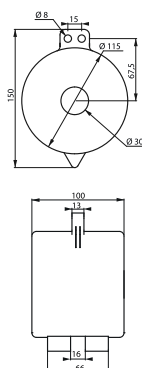

RÉFÉRENCE
091280



DESIGNATION
Consignation de
vanne de gaz sous
pression Ø115
en ABS

CONSIGNATION PNEUMATIQUE

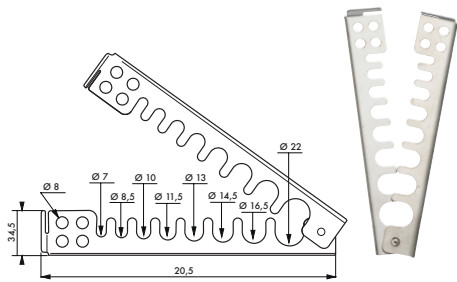

RÉFÉRENCE
091328

DESIGNATION
Dispositif de
consignation en
acier pour raccord
Air Comprimé

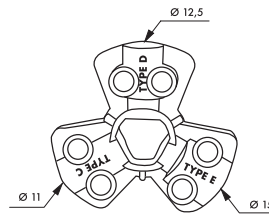

RÉFÉRENCE
091236

DESIGNATION
Dispositif de consignation en Nylon pour
3 raccords pneumatique

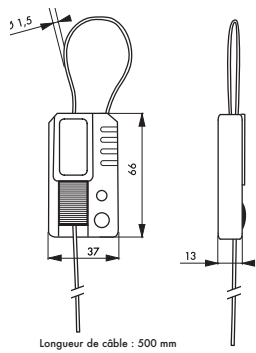

RÉFÉRENCE
091235

DESIGNATION
Minicable de consignation
1,5mmx0,5m. Verrouillage par 1
cadenas. Corps en ABS

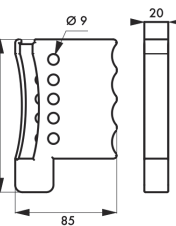

RÉFÉRENCE
091308****



DESIGNATION
Cable de consignation
1,5mmx0,50m. Verrouillage par 5
cadenas. Corps en ABS



RÉFÉRENCE
091278****

DESIGNATION
Cable de consignation Ø3X1,80m
Verrouillage par 5 cadenas. Corps
en ABS

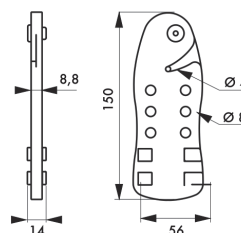

RÉFÉRENCE
091277

DESIGNATION
Cable de consignation Ø5X2m
Verrouillage par 6 cadenas. Corps
en ABS



RÉFÉRENCE
091250****

DESIGNATION
Cable de consignation Ø6X4m
Corps en ABS. Cable Inox

****Autres dimensions nous consulter



LE STOCKAGE

STOCKAGE

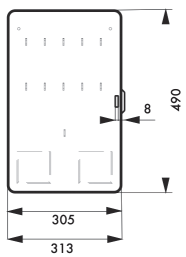

RÉFÉRENCE
091288

DESIGNATION
Station de
consignation
en ABS pour 10
cadenas

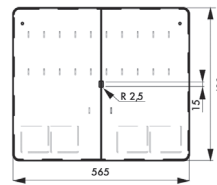

RÉFÉRENCE
091289

DESIGNATION
Station de
consignation
en ABS pour 20
cadenas

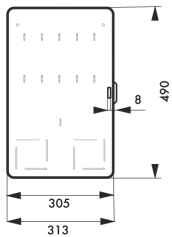

RÉFÉRENCE
091290

DESIGNATION
Station de
consignation
en ABS pour 10
cadenas avec porte
cadenassable

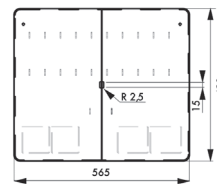

RÉFÉRENCE
091291

DESIGNATION
Station de
consignation
en ABS pour 20
cadenas avec porte
cadenassable

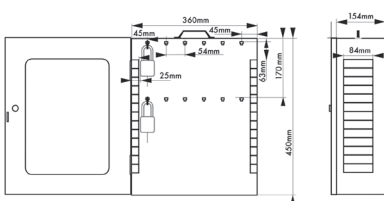

RÉFÉRENCE
091248

DESIGNATION
Armoire de consignation métallique
H450mm X L360mm X P155mm

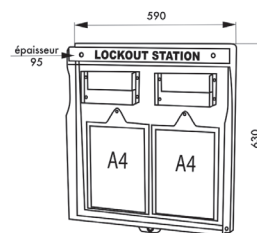

RÉFÉRENCE
091249

DESIGNATION
Armoire de consignation Procédure en
ABS H630mm X L585mm X P100mm



LE TRANSPORT



RÉFÉRENCE
091295

DESIGNATION
Sac de transport en tissu



RÉFÉRENCE
091357

DESIGNATION
Trousse consignation nylon 200X120X40



RÉFÉRENCE
091358

DESIGNATION
Sac banane consignation en tissu 160X280X80



RÉFÉRENCE
0391359

DESIGNATION
Sacoche consignation 3 compartiments 340X250X140

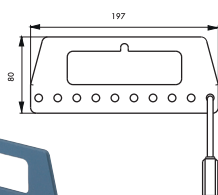

RÉFÉRENCE
029990

DESIGNATION
Ratelier transport en acier pour 10 cadenas

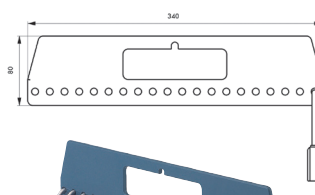

RÉFÉRENCE
029991

DESIGNATION
Ratelier transport en acier pour 20 cadenas

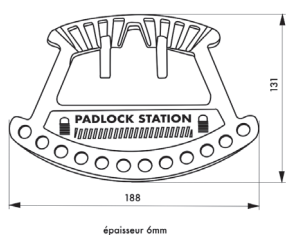

RÉFÉRENCE
091247

DESIGNATION
Ratelier portatif Nylon pour 12 cadenas



LES ÉTIQUETTES



Lot de 10 étiquettes avec œillets métal plastifié
Fourni avec 10 colliers plastiques.
Personnalisable

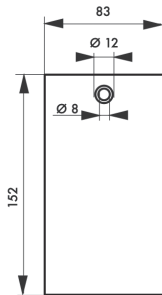

RÉFÉRENCE
091130



DESIGNATION
Lot de 10 étiquettes
«NE PAS FERMER»

RÉFÉRENCE
091131



DESIGNATION
Lot de 10 étiquettes
«NE PAS TOUCHER»

RÉFÉRENCE
091132



DESIGNATION
Lot de 10 étiquettes
«NE PAS OUVRIR»

RÉFÉRENCE
091133



DESIGNATION
Lot de 10 étiquettes
«NE PAS METTRE
EN MARCHÉ»

RÉFÉRENCE
091134



DESIGNATION
Lot de 10 étiquettes
«NE PAS
ENCLANCHER»

RÉFÉRENCE
091135



DESIGNATION
Lot de 10 étiquettes
«HORS SERVICE»



RÉFÉRENCE
091337



DESIGNATION
Lot de 5 étiquettes
Polypropylène avec
œillets métal et 5 colliers
plastiques.
«NE PAS TOUCHER»



RÉFÉRENCE
091317

DESIGNATION
Lot de 50 étiquettes
Cadenas de
consignation
FR/GB/ES

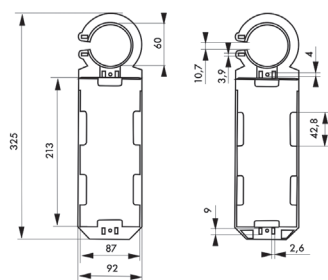

épaisseur 6mm



RÉFÉRENCE
091246

DESIGNATION
Support Tag
échaffaudage avec
étiquette

LES KITS

KIT CONSIGNATION ELECTRIQUE

RÉFÉRENCE	DÉSIGNATION
-----------	-------------

091362	KIT DE MAINTENANCE ÉLECTRIQUE - En boîte
	2 cadenas de Consignation 38 mm rouge, anse isolée Ø 6 mm, 1 clé - MV5238RD
	1 cadenas de Consignation 38 mm rouge, anse Inox Ø 4,75 mm, 1 clé - MV5338RD
	1 verrouillage de mini disjoncteur 11 mm nylon rouge - 091180
	1 bloque disjoncteur pour interrupteur standard - 00091313
	1 verrouillage de disjoncteur Universel nylon rouge - 091312
	1 verrouillage ajustable pour disjoncteur à levier - 091281
	1 Machoire consignation Aluminium bec rond Ø5,5mm 8 trous - 00091304
	1 Cable de consignation Ø3X1,80m Verrouillage par 5 cadenas. Corps en ABS
	1 Lot de 10 étiquettes avec œillets métal plastifié Fourni avec 10 colliers plastiques - 00091134
1 Sac banane consignation en tissu 160X280X80 - 00091294	



RÉFÉRENCE	DÉSIGNATION
-----------	-------------

291151	KIT DE MAINTENANCE ÉLECTRIQUE N°1 «le verrouillage universel» 5 verrouillages de disjoncteur Universel nylon rouge - 091312 - sous blister
--------	---





RÉFÉRENCE DÉSIGNATION

291152



KIT DE MAINTENANCE ELECTRIQUE N°2 «l'indispensable de l'électricien»
 1 verrouillage de disjoncteur Universel nylon rouge - 091312
 1 verrouillage de mini disjoncteur 11 mm nylon rouge - 091180
 1 verrouillage de mini disjoncteur 12,7 mm maxi nylon rouge - 091313
 1 verrouillage ajustable pour disjoncteur à levier - 091281
 Sous blister

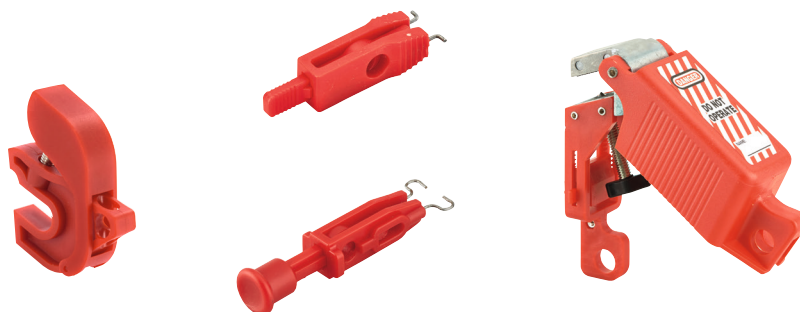

RÉFÉRENCE DÉSIGNATION

291153



KIT DE MAINTENANCE ELECTRIQUE N°3 «la base de la consignation électrique»
 1 verrouillage de disjoncteur Universel nylon rouge - 091312
 1 cadenas de Consignation 38 mm rouge, anse nylon Ø 6 mm, 1 clé - 005238RD
 1 étiquette «DEFENSE D'ENCLENCHER»- 091128
 Sous blister



RÉFÉRENCE DÉSIGNATION

291154



KIT DE MAINTENANCE ELECTRIQUE N°4 «l'indispensable de l'électricien»
 1 verrouillage de disjoncteur Universel nylon rouge - 091312
 1 cadenas de Consignation 38 mm rouge, câble inox gainé Ø 6x240 mm, 1 clé - 005624RD
 1 étiquette «DEFENSE D'ENCLENCHER»- 091128
 Sous blister



LES KITS

KIT CONSIGNATION ELECTRIQUE

RÉFÉRENCE DÉSIGNATION

291155



KIT DE MAINTENANCE ELECTRIQUE N°5 «la base de la consignation électrique»
 1 verrouillage de disjoncteur Universel nylon rouge - 091312
 1 cadenas de Consignation 38 mm rouge, anse inox Ø 4,76 mm, 1 clé - 005338RD
 1 étiquette «DEFENSE D'ENCLENCHER»- 091128
 Sous blister



RÉFÉRENCE DÉSIGNATION

591156

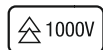

KIT DE MAINTENANCE ELECTRIQUE N°6 «l'essentiel de l'électricien»
 1 verrouillage de disjoncteur Universel nylon rouge - 091312
 1 verrouillage ajustable pour disjoncteur à levier - 091281
 1 Morailon en nylon pour 6 cadenas - 091193
 2 cadenas de Consignation 38 mm rouge, anse nylon Ø 6 mm, 1 clé, s'ouvrant - MV5238RD
 2 étiquettes «DEFENSE D'ENCLENCHER»- 091128
 1 Trousse de transport - 091357
 Sous blister





KIT CADENAS

RÉFÉRENCE	DÉSIGNATION
-----------	-------------

291156	KIT DE CONSIGNATION CADENAS ANSE INOX 3 cadenas de Consignation s'ouvrant, 38 mm rouge, anse inox Ø 4,76 mm, 1 clé - MV005338RD Sous blister
--------	--



RÉFÉRENCE	DÉSIGNATION
-----------	-------------

291158	KIT DE CONSIGNATION CADENAS ANSE NYLON 3 cadenas de Consignation s'ouvrant, 38 mm rouge, anse nylon Ø 6 mm, 1 clé - MV005238RD Sous blister
--------	---



LES KITS

KIT MAINTENANCE PLOMBERIE

RÉFÉRENCE DÉSIGNATION

391159 KIT DE MAINTENANCE PLOMBERIE «la base de la consignation plomberie »
1 consignation de vanne 1/4 de tour - 091197
1 cadenas de Consignation 40 mm anse acier Ø 6 X 38 mm, 1 clé - 091262
1 étiquette «HORS SERVICE»- 091129
Sous blister

